

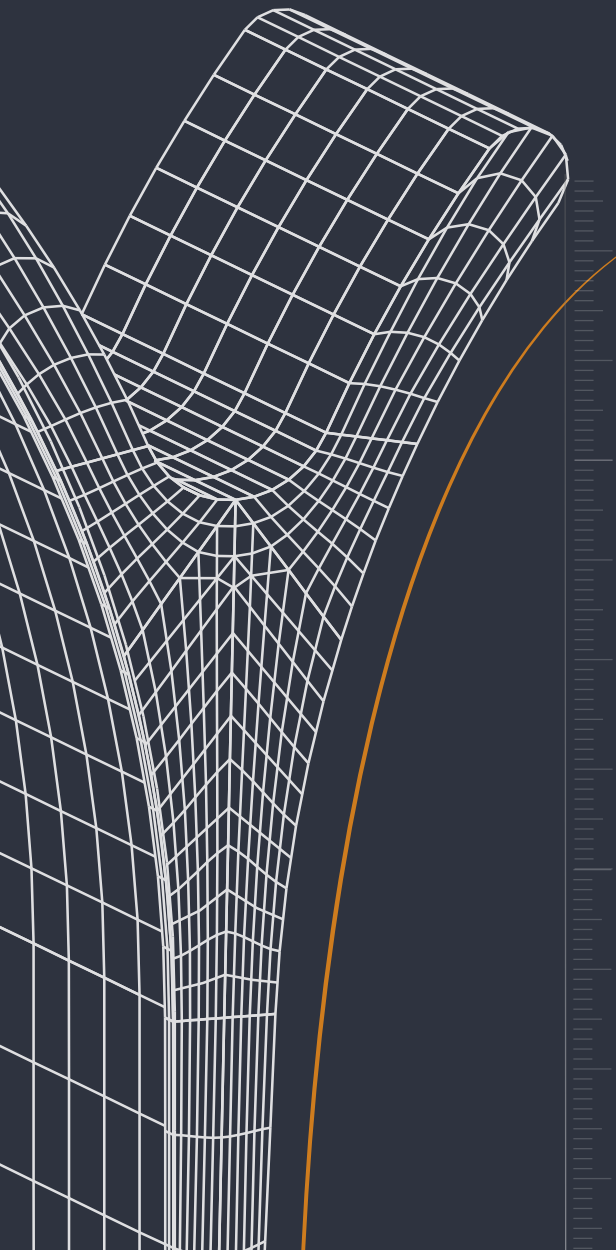

Anlagenmodernisierung

Service Strahltechnik



Gleitschlifftechnik



Effiziente Anlagen und innovative Technologien – leistungsstark und wirtschaftlich

Strahltechnik



Individuelle Anlagentechnik und intelligente Prozesslösungen – langlebig und energieeffizient

AM Solutions



Lösungen rund um die Additive Fertigung sowie Anbieter für 3D Post Processing Maschinen

› **80**

Mehr als 80 Jahre **Erfahrung**



15 Standorte
mehr als **150** Vertretungen
mehr als **1.500** Mitarbeiter weltweit



Weltweite **Customer Experience Center**



Mehr als **15.000**
verschiedene Verfahrensmittel



Unser Service –
Betreuung rund um die Uhr



Vermittlung von Fachwissen
durch zertifizierte Trainer

Inhaltsverzeichnis

TuneUp – Ihr Partner für Anlagenmodernisierung	4
Turbinentechnologie	5
Prozesssicherung	6
Systemlösungen	7 - 9
Elektrotechnik und Kommunikation	10 - 11
Filtersysteme	12
After-Sales-Service	13
Checkliste TuneUp	14 - 15

TuneUp – Ihr Partner für Anlagenmodernisierung

Höchste Effizienz bei bester Qualität und geringsten Kosten, aber wie?

RÖSLER TuneUp - Das Konzept im Bereich Anlagenmodernisierung

Rösler TuneUp ist die kostengünstige Alternative, um Ihre bestehende Anlage zu modifizieren.

Wir sind überzeugt, Ihr Strahlsystem optimieren zu können und garantieren Ihnen daher den Erfolg. Sollten Sie nach dem Umbau vom Resultat nicht restlos überzeugt sein, bauen wir die Turbinen kostenlos wieder zurück.

- BESTÄNDIGKEIT > weiter entwickelt
- VIELSEITIGKEIT > weiter optimiert
- FLEXIBILITÄT > weiter gedacht
- TECHNOLOGIEN > weiter vorangetrieben

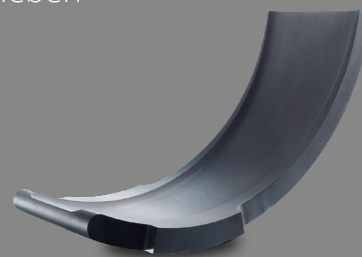
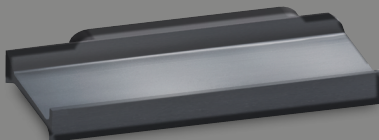
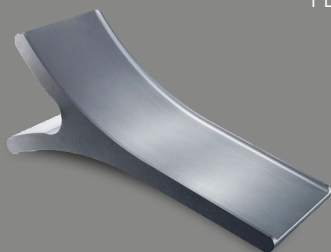

Bis zu 16-fach höhere Verschleißfestigkeit

Standzeiten von bis zu 40.000 Stunden*

- ▶ Reduzierung des Wartungsaufwandes

Senkung des Energieverbrauchs

Kosteneinsparung mindestens 10 bis 25 %*

- ▶ Reduzierung der Energiekosten

Reduzierung der Bearbeitungszeit

Aufgrund bis zu 77 % höherer Aufprallenergie*

- ▶ Erhöhung der Produktivität

Reduzierung des Strahlmittelverbrauchs

Kosteneinsparung von bis zu 30 %*

- ▶ Verbesserung der Wirtschaftlichkeit

- + Effizienz
- + Qualität
- + Kostenersparnis

= Rösler - Hochleistungsturbinen

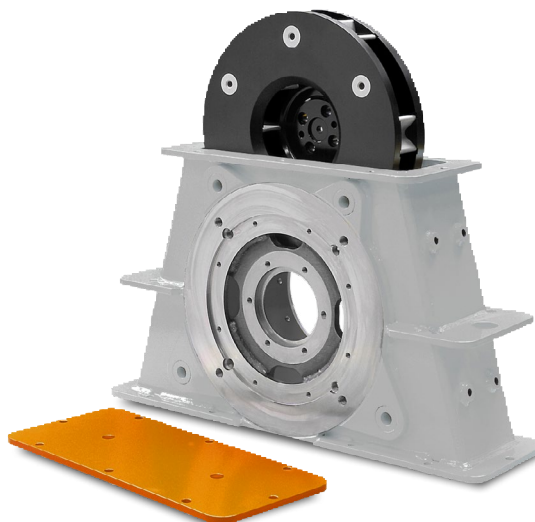

TURBINENTECHNOLOGIE

Das Herz jeder Stahlanlage ist die Strahlmaschine. Sie beeinflusst das Strahlergebnis, ist in der Regel der größte Verbraucher von Betriebsmitteln und eines der wartungsintensivsten

Bauteile. Wir bieten mit unserem breiten Portfolio für jeden Anwendungsfall die ideale Turbine.

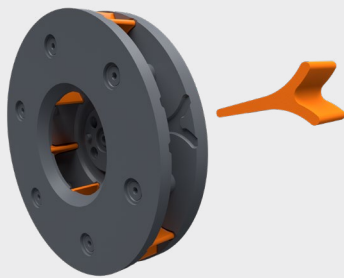

RUTTEN – Die Langlebige

- ▶ Maximale Abwurfgeschwindigkeiten durch berechneten Krümmungswinkel und damit präzisen Strahlmittelabwurf bei optimalem Wirkungsgrad
- ▶ Eine energieeffizientere Strahlmittelabgabe von bis zu 25 %
- ▶ Wurfschaufeln mit extrem verschleißfester Legierung für höchste Verschleißresistenz
- ▶ Wurfschaufel beidseitig verwendbar
- ▶ Einfache Drehrichtungsumkehr des Turbinenrades möglich
- ▶ 10 - 16-fache Standzeit, abhängig vom Strahlmittel



GAMMA G – Die Wartungsfreundliche

- ▶ Extrem hohe Abwurfgeschwindigkeit durch berechneten Krümmungswinkel und damit präzisen Strahlmittelabwurf bei optimalem Wirkungsgrad
- ▶ Eine energieeffizientere Strahlmittelabgabe von bis zu 15 %
- ▶ Spezielle Wurfschaufeln aus geschmiedetem Werkzeugstahl für hohe Verschleißresistenz
- ▶ Einfache Drehrichtungsumkehr des Turbinenrades möglich
- ▶ Wurfschaufel beidseitig verwendbar
- ▶ 3-fache Standzeit je Wurfschaufel, abhängig vom Strahlmittel
- ▶ Einfacher Wechsel der Wurfschaufeln über den Turbinendeckel

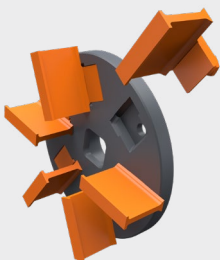

HURRICANE – Die Anpassungsfähige

- ▶ Verfügbar als Guss-, Werkzeugstahl- und Hartmetall-Variante
- ▶ Einfache Auf- / Abrüstung der Verschleißteilvarianten und somit Anpassung auf geänderte Anforderungen des Strahlprozesses
- ▶ Modernes Einscheibenrad mit weniger Verschleißteilen und hoher Wartungsfreundlichkeit
- ▶ Intelligentes Design durch Verzicht auf innenliegende Schrauben

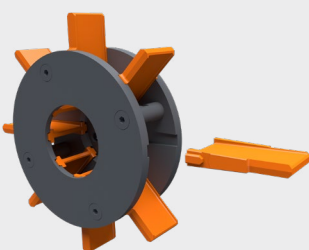

EVOLUTION – Die Durchsatzstarke

- ▶ Maximale Strahlmitteldurchsätze durch spezielles Design des Turbinenkörpers
- ▶ Doppelscheibenrad für stärker gebündelten Hotspot und somit effizientes Strahlen
- ▶ Intelligentes Design durch Verzicht auf innenliegende Schrauben
- ▶ Flexible Verwendung des Turbinenrades in Rechts- und Linkslauf

PROZESSSICHERUNG

Um den hohen Qualitätsansprüchen des Marktes gerecht zu werden, ist ein konstantes Strahlergebnis unverzichtbar.

Unser Leistungsspektrum umfasst eine Vielzahl von Hilfsystemen, um dies reproduzierbar zu gewährleisten.



MagnaValves – Strahlmitteldosierung durch den Aufbau eines elektromagnetischen Feldes

Sowohl bei der Dosierung der exakten Strahlmittelmengen im Zufluss der Turbinen, als auch bei der Nachdosierung bieten MagnaValves maximale Prozesssicherheit und -genauigkeit.

- ▶ Das System basiert auf einem Permanentmagneten und einem Elektromagneten zur exakten Dosierung der Strahlmittelmengen.
- ▶ Während des Anlagenbetriebs wird das Magnetfeld neutralisiert und das Strahlmittel kann durch das Ventil fließen.
- ▶ Durch den Verzicht auf bewegliche Teile ist das System äußerst wartungs- und verschleißarm.
- ▶ Bei durchsatzgeregelten Modellen mit Sensorspule ist darüber hinaus eine Durchsatzmessung möglich.

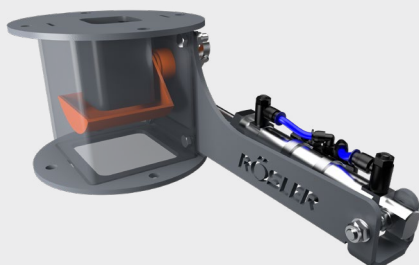

Muschelschieber – Strahlmitteldosierung durch elektro-pneumatisch betätigte Dosierventile

Bei der Dosierung der Strahlmittelmengen im Zufluss der Turbinen ist der Muschelschieber ein bewährtes und kostengünstiges System. Die Muschelschieber werden elektro-pneumatisch betätigt und geregelt und gewährleisten die konstante Strahlmittelversorgung der Turbinen.

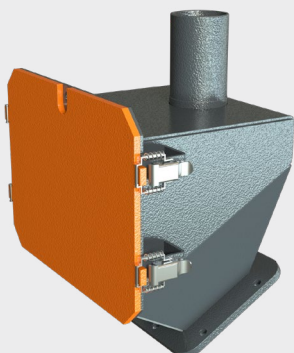

Siebkasten

Das Eindringen von Fremdkörpern wie Schrauben oder anderen Metallteilen stellt eine Gefahr der Beschädigung, ja sogar der Zerstörung der Turbine dar. Der Siebkasten wird unmittelbar vor dem Einlaufrohr der Turbine installiert und filtert etwaige Fremdkörper aus dem Strahlmittel. Die Entfernung der Fremdkörper erfolgt über einen Wartungsdeckel an der Frontseite.

SYSTEMLÖSUNGEN

Durch den Einsatz verschiedenster Systemlösungen aus unserer Angebotspalette optimieren Sie den Gesamtprozess des

Strahlens effizient und profitieren von Kosteneinsparungen und Produktivitätssteigerungen innerhalb kürzester Zeit.

Automatische Strahlbildverstellung

Beim Strahlen unterschiedlicher Bauteile mit unterschiedlichen Strahlprogrammen kann eine Verstellung des Strahlbildes eine Prozessverbesserung bewirken. Die Strahlbildverstellung wird programmabhängig gesteuert und ermöglicht somit eine Steigerung der Produktivität.



Magnet-Separator

Der Magnet-Separator dient zur Vorabscheidung nicht-magnetischer Partikel, wie Sand, um den Verschleiß der Turbinenkomponenten zu reduzieren. Mit dem Rösler Magnet-Separator ist eine Reduzierung des Sandanteils auf bis zu 0,1 % möglich.

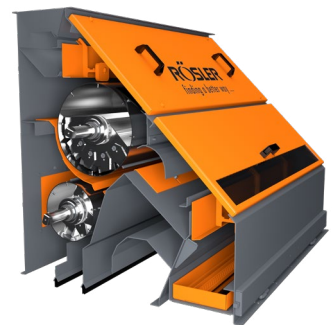

Strahlmittel-Nachdosierung

Durch Füllstandssensoren im Strahlmittelvorratsbehälter wird ein Pneumatikventil geschaltet, um das fehlende Strahlmittel im Strahlmittelbunker aufzufüllen. Hierdurch wird ein konstantes Betriebsmittelgemisch gewährleistet, da verbrauchtes Strahlmittel automatisch nachgefüllt wird.



Verschleißschutzauskleidung

Unsere Spezial-Auskleidungen bieten eine weitere Möglichkeit, Betriebskosten zu reduzieren, da sich diese mit dem patentierten Aufnahmedesign vor allem in ihrer Langlebigkeit auszeichnen und teure Instandsetzungsarbeiten am Strahlgehäuse präventiv vermieden werden. Durch einfache Drehung der Platten kann die Standzeit um ein Vielfaches verlängert werden.

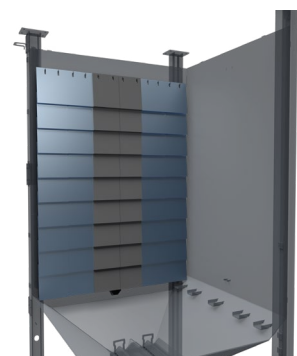



Strahlmitteltransport- und aufbereitungssysteme

Strahlmittelkreislaufsysteme stellen eine gleichmäßige Förderung des Strahlmittels durch die gesamte Anlage sicher und halten ein konstantes Betriebsmittelgemisch sowie Strahlergebnis aufrecht. Durch den Einsatz von Sicherheitseinrichtungen werden Fremdkörper frühzeitig erkannt und aus dem Kreislaufsystem entfernt. Dies vermeidet Schäden an Maschinenkomponenten und ungeplante Ausfallzeiten.

Die eingesetzten Komponenten des Strahlmittelkreislaufsystems werden speziell auf die Anlage zugeschnitten und können aus einzelnen Systemen oder Kombinationen bestehen, welche u. a. die folgenden Elemente beinhalten können: Förderschnecken, Elevatoreinheiten, Windsichtungen und Magnetseparatoren.



Werkstückfördersysteme – zum störungsfreien Transport und zur idealen Umwälzung der Bauteile

Der Transport der Werkstücke hat, genau wie die Umwälzung bei bestimmten Bearbeitungsverfahren, erheblichen Einfluss auf kurze Durchlaufzeiten und ein perfektes Strahlergebnis.

Speziell auf das Werkstück ausgelegte Transportbänder, wie bspw. Muldenbänder in Gummi- oder Stahlausführung, bieten höchste Qualität und einen messbaren Mehrwert.

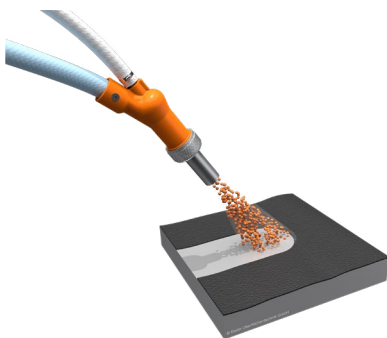

Druckstrahlkomponenten

Strahlschläuche und -düsen sind die Hauptverschleißteile an Druck- und Injektorstrahlanlagen. Hierbei hat die Auswahl der Schläuche und Düsen einen erheblichen Einfluss auf Standzeiten, Maschinenverfügbarkeiten und Prozesssicherheit.

Unsere Spezialschläuche und Borcarbid-Strahldüsen haben sich in den unterschiedlichsten Prozessbedingungen bewährt. Durch die optimale Auswahl und Einstellung dieser Komponenten kann zusätzlich eine Einsparung des Energie- und Strahlmittelverbrauchs erreicht werden.

Diese Komponenten haben wir standardmäßig auf Lager und diese können Sie sowohl in Rösler Strahlanlagen als auch in Fremdanlagen einsetzen.

Verschleißschutz durch PU- und Gummibeschichtung

Auskleidungen von Strahlkabinen bieten vor allem in Druckstrahlanlagen einen Mehrwert bei der Reduzierung des Geräuschpegels sowie der Standzeiterhöhung.

Dabei hat sich ein Dämmstoff aus Gummi in Mattenform als geeignetes Material erwiesen, welches zu einer hörbaren Geräuschreduzierung beiträgt und hierbei auch die Strahlkammer schützt. Diese Matten können bei RÖSLER passgenau auf den Maschinenkörper zugeschnitten und vor Ort installiert werden.

Ebenso hat sich die Beschichtung mit PU als Verschleißschutz bewährt. Durch die Auskleidung von Behältern, Anlagenkomponenten sowie Werkstückaufnahmen erhöht sich die Standzeit und die Verfügbarkeit der Anlagen.

Beschichtungen sind sowohl vor Ort, als auch mit unserem Reparaturservice im Werk möglich.

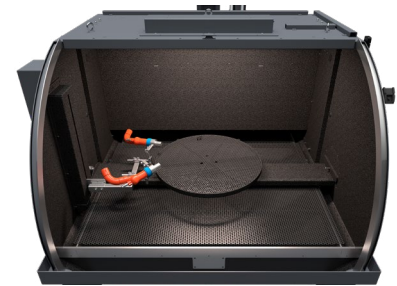

Automatisierung von Strahlanlagen

Die Automatisierung von Strahlanlagen ist ein immer wichtigerer Aufgabenteil von Anlagenbetreibern. Neben der Entlastung des Menschen von gefährlichen, anstrengenden oder monotonen Routine-Tätigkeiten, sind Qualitätsverbesserungen und eine höhere Leistungsfähigkeit der Anlage der Grund, Automatisierungen in unterschiedlicher Form einzusetzen. Eine automatisierte Strahlanlage sorgt weiterhin für eine optimierte Planung der Produktionsabläufe und die Bearbeitung von höheren Stückzahlen mit einem geringeren Zeitaufwand.

Ob Linearhandling- oder Robotersysteme verwendet werden sollen, muss anhand einiger Kriterien bewertet werden, u. a.:

- ▶ Teilegeometrie und -empfindlichkeit
- ▶ Teilmengen (Chargen)
- ▶ Maschinenumgebung
- ▶ Kundeninterne, homogene Maschinenstruktur

Strahlanlagen sind bauartbedingt keine komplett gekapselten Systeme, wodurch die korrekte und maßgeschneiderte Auslegung der Automatisierungssysteme eine sehr große Bedeutung hat. Durch eine detaillierte Beratung erstellen wir mit Ihnen ein Gesamtkonzept, welches die Analyse, Projektierung, Umsetzung, Schulung und die spätere Wartung und Instandhaltung der Automatisierungssysteme beinhaltet.

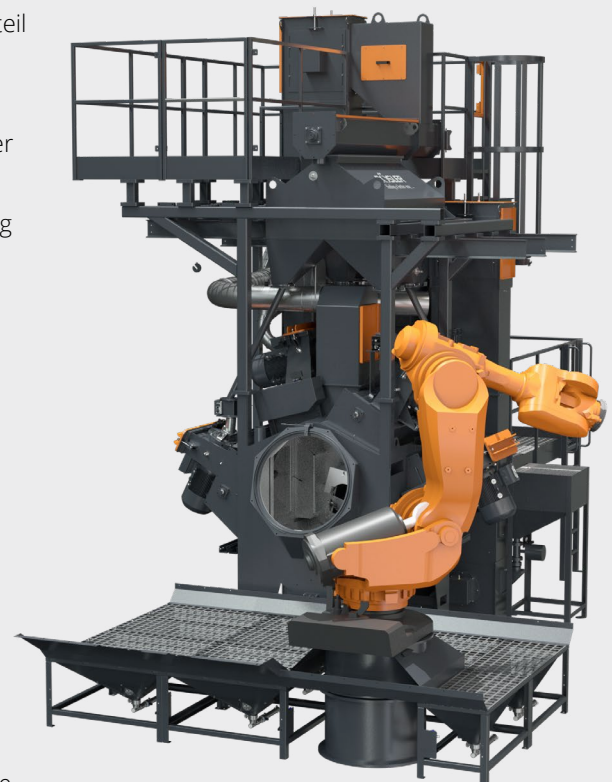

ELEKTROTECHNIK UND KOMMUNIKATION



Anlagensteuerung

Die Steuerung ist die Schaltzentrale einer Maschine. Verschleiß oder Ausfall einer Einzelkomponente verursacht zumeist einen kompletten Maschinenstillstand. Weiterhin sorgt eine stetige und teilweise weitreichende Weiterentwicklung von Steuerungskomponenten für einen andauernden Modernisierungsdruck. Dieser entsteht auch aus einem möglichen Verlust der Kompatibilität unterschiedlicher Steuerungsgenerationen.

Auch Firmen-interne Vorschriften zur Nutzung bestimmter Steuerungskomponenten für die Sicherstellung der Kompatibilität werden immer umfangreicher.

Gemeinsam mit Ihnen verschaffen wir uns einen Überblick über die Steuerung Ihrer Strahlanlage und erstellen Konzepte, um Ihre Strahlanlage auf den aktuellsten Stand der Technik zu bringen.

Zur Aktualisierung der Maschinensteuerung zählt auch das Erstellen und Optimieren von Visualisierungen, die Erneuerung von Antriebslösungen und Sensorik sowie das Aktualisieren der Dokumentationen.

Folgende Vorteile ergeben sich:

- ▶ Einhaltung von aktuellen DIN/VDE-Vorschriften
- ▶ Zukunftssicherheit durch modularen Aufbau der modernen Steuerungskomponenten
- ▶ Größere Transparenz und Störungsbehebung durch Fernüberwachungssysteme
- ▶ Zuverlässige Ersatzteilverfügbarkeit für den aktuellen Produktzyklus
- ▶ Einbindung der Maschinensteuerung in übergeordnete Steuerungssysteme (MES, Leitrechner, ...)
- ▶ Sicherstellung von firmeninternen Vorschriften und somit Prozesssicherung

Gerne erörtern wir mit Ihnen auch Möglichkeiten, wie wir die Steuerung Ihrer Wettbewerbsanlage fit für die Zukunft machen und dabei die bewährte Rösler-Benutzeroberfläche integrieren können.



Fernwartungssystem

Unser webbasiertes Fernwartungssystem mit Ethernet-Verbindungsleitung zur SPS Ihrer Anlage, bietet Ihnen die Möglichkeit, die Fehlerdiagnose auf Abruf und in Echtzeit zu realisieren.

Mehrwerte:

- ▶ Steigerung der Produktivität & Wettbewerbsfähigkeit durch zeitnahe Fehleranalyse und -behebung
- ▶ Reduzierung der Instandhaltungskosten durch Minimierung der Stillstandszeiten
- ▶ Bereits ab dem ersten Störfall können sich die Anschaffungskosten für das Fernwartungssystem amortisieren
- ▶ Datenübermittlung auch via Mobilfunk möglich

Technische Aspekte:

- ▶ Maximale Sicherheit durch integrierte Firewall mit AES/SSL-Verschlüsselung
- ▶ Durchgehende Nachvollziehbarkeit der Fernzugriffe
- ▶ Fernwartungssystem per Hardwareschalter durch den Kunden abschaltbar, d. h. der Zugriff auf die Anlage erfolgt nur bei Kundenwunsch

Eine Umrüstung Ihrer bisherigen Fernwartung auf unser aktuelles webbasiertes System lässt sich mit geringem Aufwand durchführen.

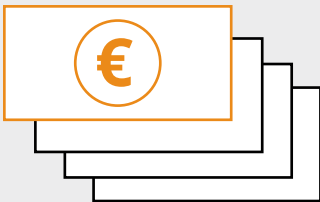

Energetische Anlagenmodernisierung

Um vorhandene Anlagen zu modernisieren und vor allem Energieverbrauch und -kosten zu reduzieren, bietet es sich an, Frequenzumrichter für eingesetzte Motoren nachzurüsten. Durch einstellbare Rampen lassen sich im Vergleich zum Direktstart am Netz die Stromspitzen beim Anlauf mithilfe von Frequenzumrichtern reduzieren. Dies schont die Anlage und reduziert auch die Spitzenlastvergütung gegenüber dem Netzbetreiber. Aufgrund intelligenter Rückspeisung wird beim Abbremsen der Motoren Energie in das Firmennetz eingebracht. Durch die Abbremsung der Strahltriebwerke erfolgt zusätzlich eine Reduzierung der Maschinen-Nebenzeiten aufgrund deutlich verkürzter Bremszeit. Frequenzumrichter bieten außerdem die Möglichkeit, den Strahlprozess individuell einzustellen und die Prozesssicherheit zu gewährleisten.

Derartige Anlagenmodernisierungen sind förderfähig. Das Bundesministerium für Wirtschaft und Klimaschutz (BMWK) unterstützt Einzelmaßnahmen zur Erhöhung der Energieeffizienz in Unternehmen mit bis zu 40 Prozent der förderfähigen Kosten.

- + Energieeinsparung durch Rückspeisung
- + Verkürzte Maschinennebenzeiten
- + Optimierter Einsatz der Turbinen (Verschleißreduktion)
- + Gewährleistung der Prozesssicherheit
- + Bis zu 40 % Förderung der Investition

= Schnelle Amortisation + dauerhafte Kosteneinsparung

FILTERSYSTEME



Rösler Spezialfilter – Verhindern außerordentlichen Verschleiß und gewährleisten einen sicheren Anlagenbetrieb

Beim Strahlverfahren entstehen Stäube, welche eine hohe Entflammbarkeit oder gar Explosionsgefahr mit sich bringen können. Aus diesem Grund ist es unerlässlich, das Filtersystem zur Strahlanlage individuell auf die Erfordernisse abzustimmen.

Die richtige Auswahl an Trocken- und Nassfiltersystemen gewährleistet hierbei die höchstmögliche Anlagensicherheit und reduziert zusätzlich die Staubbelastung in der Anlage auf ein Minimum. Daraus resultiert eine Senkung der Betriebskosten durch die Verbesserung der Standzeiten.



Dosiereinheit für Nassfilter – Schützt vor der Entstehung von gesundheitsgefährdenden Legionellen-Stämmen

Nach der 2017 in Kraft getretenen 42. BImSchV hat der Betreiber eines Nassabscheiders zur Sicherstellung der hygienischen Beschaffenheit des Nutzwassers regelmäßig Überprüfungen durchzuführen und die Ergebnisse in einem für die Behörden jederzeit einsehbaren Betriebstagebuch zu dokumentieren. Ebenso müssen entsprechende Laboruntersuchungen regelmäßig durchgeführt werden.

Durch die spezielle Rösler-Dosiereinheit RDS entfällt der aufwendige und kostenintensive manuelle Prüfprozess gänzlich. Darüber hinaus profitiert der Anlagenbetreiber von den folgenden Vorteilen:

- ▶ Führung des gesetzlich vorgeschriebenen Betriebstagebuchs – **entfällt** (durch vollautomatische Protokollierung)!
- ▶ Kosten und Aufwand für Laboruntersuchungen – **entfällt!**
- ▶ Kosten, Aufwand und Ausfallzeiten zur Anlagenreinigung nach einem möglichen Legionellen-Befall – **entfällt!**
- ▶ Aufwand bei Wiederinbetriebnahme wie z. B. nach Stilllegung für Urlaubszeit und Betriebsruhe – **entfällt!**

AFTER-SALES-SERVICE



Rundumbetreuung aus einer Hand – ein Maschinenleben lang!

Unabhängig davon, zu welchen Fragen der Oberflächenbehandlung Sie kompetente Unterstützung wünschen, wir sind gerne für Sie da und erfüllen alle Voraussetzungen:

- ▶ Ersatz- und Verschleißteile, auch für Fremdanlagen
- ▶ Individuelle Wartungsvereinbarungen
- ▶ Kontrolle und Einmessen von Filteranlagen
- ▶ Modernisieren oder Versetzen von bestehenden Anlagen
- ▶ Unterstützung bei Verfahrens- und Bearbeitungsfragen
- ▶ Strahlmittelanalyse
- ▶ Unterstützung bei der Erfüllung Ihrer Betreiberpflichten
- ▶ Durchführung der Schutzleiterprüfung (gemäß EN 60204-1 / VDE 0113)
- ▶ Durchführung von BUS-Messungen
- ▶ Customer Experience Center und Labore weltweit
- ▶ Schulungen für Bedien- und Wartungspersonal
- ▶ Mehrwert durch Servicevertrag: 24 Std.-Notfall-Hotline



Wartungs- und Reparaturservice

Ob bei einem Notfall, einer Reparatur oder einer geplanten Wartung: unser kompetentes Service-Team steht Ihnen jederzeit zur Verfügung. Durch kurze Reaktionszeiten und gut ausgerüstete Servicefahrzeuge sind wir in der Lage, Ihre Anlage vor Ort schnell instand zu setzen bzw. zu warten.



Ersatz- und Verschleißteile – auch für Fremdanlagen

Alle Strahlanlagen unterliegen verfahrensbedingt einem gewissen Verschleiß. Rösler unterhält einen großen Lagerbestand an Ersatzteilen, um eine hohe Verfügbarkeit mit schneller Lieferung zu gewährleisten. Bei Bedarf auch über Nacht.

Weitere Infos zum Service für Strahlanlagen finden Sie unter www.rosler.com

CHECKLISTE TuneUp – Modernisierung der Turbinen

Gerne berechnen wir auch Ihr individuelles Kosteneinsparungspotential aufgrund der Modernisierung Ihrer Strahlanlage. Sollten wir Ihr Interesse geweckt haben, komplettieren Sie einfach den nachfolgenden Fragebogen und senden Sie uns diesen an die E-Mail-Adresse oder die Fax-Nummer am Ende dieses Fragebogens.

Ihre Daten werden vertraulich behandelt und nur für firmeninterne Zwecke verwendet. Ihre Daten werden NICHT an Dritte weitergegeben.

1. Kundendaten

Kundenname:

Kundenadresse (Straße):

Kundenadresse (PLZ):

Kundenadresse (Ort):

Umsatzsteuer-ID:

Branchenbezeichnung:

Techn. Ansprechpartner (Name):

Techn. Ansprechpartner (Telefon):

Techn. Ansprechpartner (E-Mail):

Kaufm. Ansprechpartner (Name):

Kaufm. Ansprechpartner (Telefon):

Kaufm. Ansprechpartner (E-Mail):

2. Daten zur Strahlanlage

Name Hersteller:

Herstellerbezeichnung:

Art der Anlage (Rollbahn, etc.):

Art der Bearbeitung / Werkstücke:

Baujahr:

Betriebsstunden: (h)

Strahlstunden: (h)

Auslastung pro Arbeitstag: (h)

3. Ziel der Umrüstung

Produktionssteigerung: Ja Nein

Verbesserung Strahlergebnis: Ja Nein

Energieeinsparung: Ja Nein

Sonstiges/Bemerkung:

4. Verwendetes Strahlmittel

Bezeichnung lt. Hersteller:

Name Hersteller:

Strahlmittelart (kantig/rund):

5. Standzeiten

Beschleuniger/Impeller: (h) Betriebsstunden Strahlstunden
 Einstellbuchse/Dosierer: (h) Betriebsstunden Strahlstunden
 Aufnahmescheibe: (h) Betriebsstunden Strahlstunden
 Seitliche Verschleißplatten: (h) Betriebsstunden Strahlstunden
 Wurfschaufeln: (h) Betriebsstunden Strahlstunden
 Materialausführung Verschleißteile:

6. Daten zur Strahlmaschine

Name Hersteller:
 Maschinenbezeichnung:
 Antriebsleistung Motor: (kW)
 Anzahl Wurfschaufeln/Turbine: (Stck.)
 Ø Wurfschaufelrad: (mm)
 Anzahl Turbinen (Drehrichtung: CW/im Uhrzeigersinn): (Stck.)
 Anzahl Turbinen (Drehrichtung: CCW/entgegen dem Uhrzeigersinn): (Stck.)
 Antriebsart (Direkt/Indirekt):
 Ø Antriebsscheibe Motor (**): (mm)
 Ø Antriebsscheibe Turbine (**): (mm)
 Drehzahl Motor (**): (U/min.)
 Drehzahl Turbine (**): (U/min.)
 Max. Abwurfgeschwindigkeit (*): (m/s)
 Max. Strahlmitteldurchsatz (*): (kg/min.)
 Max. Strahlstrom: (A)
 Frequenzumrichter/Leistung: (Typ/kW)
 * Wenn vorhanden!
 ** Nur bei indirektem Antrieb!

7. Daten zu Fördermöglichkeiten und Amortisationsrechnung

Kunde Jahresumsatz:
 Kunde Mitarbeiterzahl:
 Maschinenstundensatz:
 Personalkosten/Stunde:

8. Bemerkungen zur Datenaufnahme

Für die Neuauslegung einer Strahlmaschine sind die tatsächlichen Leistungsdaten der Strahlanlage notwendig. Die Datenaufnahme erfolgt durch Ablesen der Typenschilder und Anzeigen an der Anlage sowie Vermessen der Turbinenteile. Alternativ können auch die Daten der Betriebsanleitung herangezogen werden.

9. Weitere Informationen

Zur Abschätzung der baulichen Gegebenheiten vor Ort sind Bilder der Strahlanlage sehr hilfreich, insbesondere Bilder in der Totalen sowie Detailbilder der Turbinenanordnung und der Verschleißauskleidung im Strahlraum.

Wir helfen Ihnen gerne weiter!

Bitte kontaktieren Sie unser TuneUp-Team unter der **Telefonnummer +49 (0) 9533 924-333**, per E-Mail unter **service-de@rosler.com** oder per Fax unter der Nummer +49 (0) 9533 924-601!

Gerne unterstützen wir Sie bei der Aufnahme auch durch einen unserer Servicetechniker.

Gleitschlifftechnik
Strahltechnik
AM Solutions
www.rosler.com

Deutschland

Rösler Oberflächentechnik GmbH

Werk Memmelsdorf
Vorstadt 1
D-96190 Untermmerzbach
Tel.: +49 9533 / 924-0
Fax: +49 9533 / 924-300
info@rosler.com

Rösler Oberflächentechnik GmbH

Werk Hausen
Hausen 1
D-96231 Bad Staffelstein
Tel.: +49 9533 / 924-0
Fax: +49 9533 / 924-300
info@rosler.com

USA

Rösler Metal Finishing USA, L.L.C.

1551 Denso Road
USA-Battle Creek
MI 49037
Tel.: +1 269 / 4413000
Fax: +1 269 / 4413001
rosler-us@rosler.com

Frankreich

Rösler France

Z.I. de la Fontaine d'Azon
CS 50513 - St. Clément
F-89105 Sens Cedex
Tel.: +33 3 / 86647979
Fax: +33 3 / 86655194
rosler-fr@rosler.com

Italien

Rösler Italiana S.r.l.

Via Elio Vittorini 10/12
I-20863 Concorezzo (MB)
Tel.: +39 039 / 611521
Fax: +39 039 / 6115232
rosler-it@rosler.com

Schweiz

Rösler Schweiz AG

Staffelbachstraße 189
Postfach 81
CH-5054 Kirchleerau
Tel.: +41 62 / 7385500
Fax: +41 62 / 7385580
rosler-ch@rosler.com

Spanien

Rösler International GmbH & Co. KG

Sucursal en España
Polg. Ind. Cova Solera C/Roma, 7
E-08191 Rubí (Barcelona)
Tel.: +34 93 / 5885585
Fax: +34 93 / 5883209
rosler-es@rosler.com

Niederlande

Rösler Benelux B.V.

Reggestraat 18
NL-5347 JG Oss
Postbus 829
NL-5340 AV Oss
Tel.: +31 412 / 646600
Fax: +31 412 / 646046
rosler-nl@rosler.com

Belgien

Rösler Benelux B.V.

Avenue de Ramelot 6
Zoning Industriel
B-1480 Tubize (Saintes)
Tel.: +32 2 / 3610200
Fax: +32 2 / 3612831
rosler-be@rosler.com

Österreich

Rösler Oberflächentechnik GmbH

Hetmanekgasse 15
A-1230 Wien
Tel.: +43 1 / 6985180-0
Fax: +43 1 / 6985182
rosler-at@rosler.com

Rumänien

Rösler Romania SRL

Str. Avram Iancu 39-43
RO-075100 Otopeni/ILFOV
Tel.: +40 21 / 352 4416
Fax: +40 21 / 352 4935
rosler-ro@rosler.com

Russland

Rösler Russland

Borovaya Str. 7, bldg. 4, office 107
111020 Moscow
Tel. / Fax: +7 495 / 247 55 80
rosler-ru@rosler.com

Großbritannien

Rösler UK Ltd.

Unity Grove, School Lane
Knowsley Business Park
GB-Prescot, Merseyside L34 9GT
Tel.: +44 151 / 4820444
Fax: +44 151 / 4824400
rosler-uk@rosler.com

Brasilien

Rösler Otec do Brasil LTDA

Av. Antonio Angelo Amadio, 1421
Centro Empresarial Castelo Branco
18550-000 Boituva
São Paulo - Brasil
Tel.: +55 15 / 3264-1117
Tel.: +55 15 / 3264-1112
info@rosler-otec.com.br

China

Rösler SURFACE-TECH (BEIJING) CO., LTD.

Beijing Office
Fu Hua Mansion, Office A-11-K
No. 8, Chao Yang Men North Avenue
Beijing 100027, P.R. China
Tel.: +86 10 / 6554 73 86
Fax: +86 10 / 6554 73 87
rosler-cn@rosler.com

und weltweit mehr als
150 weitere Repräsentanten



Finden Sie Ihren
Ansprechpartner